

# PR-D18

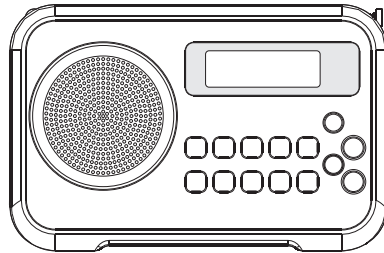

**F**

Revision 1

## Instructions importantes sur la sécurité

F

1. Lisez ces instructions.
2. Conservez ces instructions.
3. Tenez compte de toutes les mises en garde.
4. Suivez toutes les instructions.
5. N'utilisez pas cet appareil à proximité de l'eau.
6. Ne nettoyez qu'à l'aide d'un linge sec.
7. N'obstruez aucune voie de ventilation. Installez conformément aux instructions du fabricant.
8. N'installez pas à proximité de sources de chaleur telles que radiateurs, registre de chaleur, poêle ou autres appareils (y compris les amplificateurs) qui produisent de la chaleur.
9. Ne sous-estimez pas l'objectif de sécurité des prise polarisées ou de type terre. Une prise polarisée a deux fiches dont l'une est plus large que l'autre. Une prise de type terre a deux fiches plus une fiche supplémentaire de raccord à la terre. La fiche large ou le raccord à la terre sont conçues pour votre sécurité. Si la prise fournie ne convient pas à votre équipement, consultez un électricien pour remplacer votre ancien équipement.
10. Protégez le cordon d'alimentation contre les piétinements ou les pincements, particulièrement au niveau des branchements, prises de courant, et du point d'où il sort de l'appareil.

11. N'utilisez que les extensions/accessoires spécifiés par le fabricant.
12. N'utilisez qu'avec un chariot, support, trépied, crochet ou table spécifié par le fabricant, ou vendu avec l'appareil. Lorsque vous utilisez un chariot, soyez attentif lorsque vous déplacez la combinaison chariot/appareil pour éviter les blessures dues au renversement.



13. Débranchez cet appareil lors des orages ou lorsqu'il est inutilisé pendant une longue période.
14. Confiez toute réparation à du personnel de maintenance qualifié. La réparation est nécessaire lorsque l'appareil a été endommagé de quelque sorte, par exemple si le cordon d'alimentation ou la prise sont endommagés, si du liquide a été répandu ou si des objets sont tombés dans l'appareil, si ce dernier a été exposé aux moisissures ou à la pluie, s'il ne fonctionne pas normalement, ou qu'il a chuté.
15. Pour réduire le risque d'incendie ou de choc électrique, n'exposez pas cet appareil à la pluie ou l'humidité.
16. Le marquage de risque d'étouffement et les symboles graphiques associés sont présents sur la face arrière de l'unité.
17. L'appareil ne doit pas être exposé aux égouttements ou aux éclaboussures et aucun objet rempli de liquide ne doit être placé dessus.

18. Une pression excessive dans les oreilles et les écouteurs peuvent diminuer l'audition. Les réglages hauts qui désactivent le fil des égaliseurs amènent à des tensions de signal fortes sur la sortie pour les oreilles et les écouteurs.
19. La prise d'alimentation doit être proche de la radio, et facilement accessible afin de n'avoir qu'à débrancher la prise du secteur pour pouvoir déconnecter l'appareil en cas d'urgence.
20. Lorsque L'alimentation principale ou un appareil de raccordement sert de sectionneur, le sectionneur doit toujours rester en état de marche.

**REMARQUE IMPORTANTE:**

Pour être conforme aux exigences de conformité des radiofréquences de la FCC, aucun changement sur l'antenne ou sur l'appareil n'est autorisé. Tout changement sur l'antenne ou l'appareil pourrait aboutir à un dépassement des conditions d'exposition aux radiofréquences par l'appareil et annuler le droit de l'utilisateur à faire fonctionner l'appareil.

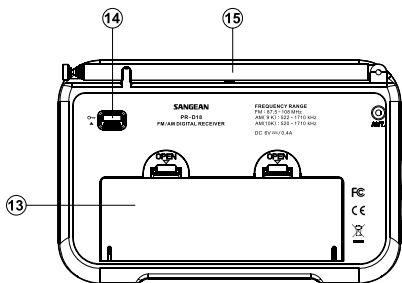
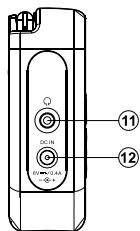
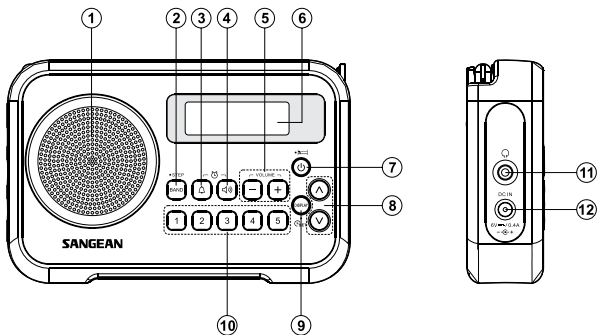
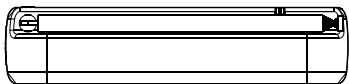

## Touche de contrôle

- ① Enceinte
- ② Touche Bande / incrément
- ③ Touche alarme sonnerie
- ④ Touche alarme radio
- ⑤ Touche Volume + / -
- ⑥ Écran LCD
- ⑦ Touche alimentation / veille
- ⑧ Touche Réglage + / -
- ⑨ Touche affichage / réglage de l'horloge
- ⑩ Touche de présélection
- ⑪ Prise écouteurs
- ⑫ Fente prise CC
- ⑬ Compartiment des piles
- ⑭ Interrupteur verrouillage des touches
- ⑮ Antenne télescopique

## Affichage d'icône

- (A) Indicateur AM/AM
- (B) Indicateur PM
- (C) Indicateur Stéréo
- (D) Indicateur alarme sonnerie
- (E) Indicateur d'alarme radio
- (F) Indicateur minuteur de mise en veille / report d'alarme
- (G) Symbole verrouillage des touches
- (H) Indicateur batterie
- (I) Indicateur volume
- (J) Indicateur présélection
- (K) Fréquence/affichage de l'horloge

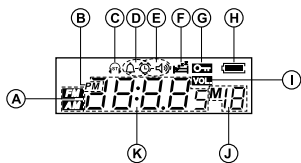

## Utiliser la radio pour la première fois

### Utilisation sur piles

1. Enlevez le couvercle des piles à l'arrière de l'unité en appuyant sur la prise.
2. Insérez quatre piles UM-3 (taille AA) dans les espaces du compartiment.
3. Prenez soin de vous assurer que toutes les piles sont insérées avec la polarité correcte, comme indiqué sur le boîtier arrière. Remplacez le couvercle de la batterie.
4. Puissance réduite, distorsion, « son bégayant » et l'icône de batterie clignotant sur l'écran sont les signes que les piles doivent être remplacées.
5. Si vous envisagez de ne pas utiliser la radio pendant une période prolongée, il est conseillé d'enlever toutes les piles de la radio.

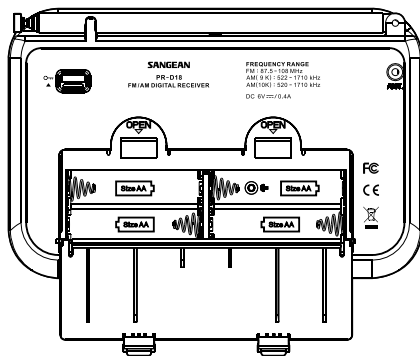

### **Utilisation de l'adaptateur AC**

L'adaptateur d'alimentation AC à utiliser avec cet appareil doit être un 6 volts DC à 0.4.

Broche centrale positive.

Insérez la prise de l'adaptateur dans la prise DC sur le coté droit de la radio.

Branchez l'adaptateur dans une prise secteur standard.

Dès lors que l'adaptateur est utilisé, les batteries sont automatiquement déconnectées.

L'adaptateur CA doit être déconnecté du secteur lorsqu'il est inutilisé.



## Utilisation de la radio–recherche de station AM/FM

1. Étendez complètement l'antenne au dessus de la radio. Appuyez sur la touche Alimentation pour allumer la radio.
2. Appuyez sur la touche Bande pour choisir la bande de votre choix.
3. Tenez la touche Réglage +/- pour commencer la recherche de fréquence. Votre radio effectuera une recherche vers le haut (fréquences basses vers fréquences hautes) et s'arrêtera automatiquement lorsqu'une station de signal suffisant est détectée.
4. Pour trouver d'autres stations, maintenez la touche Réglage +/- appuyée.
5. Réglez le volume en appuyant sur la touche Volume +/- sur le réglage de votre choix.

### Remarque:

- (1) La FM stéréo n'est disponible que lorsque vous utilisez des écouteurs
- (2) Pour afficher l'heure ou la fréquence sur l'écran, appuyez sur la touche Affichage.

## Réglage manuel – AM/FM

1. Appuyez sur la touche Alimentation pour allumer la radio.
2. Appuyez sur la touche Bande pour choisir la bande de votre choix.  
Tendez entièrement l'antenne pour une meilleure réception.
3. Appuyez brièvement sur les touches +/- pour régler une station.  
La fréquence FM changera par incrément de 50/100kHz et la fréquence AM changera par incrément de 9/10 kHz.
4. Lorsque la bande de fréquence a atteint sa limite, la radio recommencera à chercher depuis la limite opposée de la bande.
5. Réglez le volume à l'aide des touches Volume +/- sur le réglage de votre choix.

## Enregistrer des stations en présélection

Vous pouvez enregistrer vos stations radio AM/FM préférées sur les stations présélectionnées (1 à 5).

La procédure pour régler des stations de radio en présélection est décrite plus haut.

Notez que les radios pour AM et FM sont enregistrés ensemble sur les espaces de présélection, donc il y'en a 10 en tout. Vos stations en présélection seront préservées pendant 30 minutes lorsqu'il n y a pas de source d'alimentation soit sur les piles, soit sur l'adaptateur CA.

1. Appuyez sur la touche Alimentation pour allumer la radio.
2. Réglez la station de radio souhaitée comme décrit précédemment.
3. Maintenez la touche Présélection (1-5) jusqu'à ce que vous entendiez un son de bip et que l'écran affiche « P1 » par exemple après la fréquence. La station sera enregistrée à l'aide de la touche de présélection utilisée. Répétez cette procédure pour les stations favorites restantes à votre convenance.
4. Les stations en présélection déjà enregistrée peuvent être écrasées en suivant la procédure suivant si nécessaire.

## **Version du logiciel / réglage des incréments de réglage / Format de l'heure 24/12 heures**

### **Version du logiciel**

La version du logiciel ne peut être changée, cette fonction est pour votre référence uniquement.

1. Assurez-vous que votre radio est en mode éteint.
2. Tenez la touche Band/Step appuyée jusqu'à ce que la version du logiciel s'affiche sur l'écran (ex: P0 X).

### **Réglage des intervalles de réglage**

3. Continuez de tenir appuyé la touche Band / Step jusqu'à entendre un son de bip. À présent, la radio passe dans le réglage des incréments FM/AM. L'écran affichera les incréments de réglage FM (ex: 50 ou 100). Appuyez sur Réglage +/- pour choisir entre 50 KHZ ou 100 KHZ et appuyez sur la touche Band / step pour confirmer le paramètre.
4. Après la sélection des incréments de réglage FM, l'écran affichera les incréments de réglage AM (ex: 9 ou 10). Appuyez sur Réglage +/- pour choisir entre 9KHZ ou 10 KHZ et appuyez sur la touche Band / step pour confirmer le paramètre.

### **Format de l'heure 24/12**





5. Après la confirmation des incréments de réglage AM, le format actuel 12/24 clignotera sur l'écran. Tournez la molette de réglage haut/bas pour choisir l'option de votre choix. Puis, appuyez sur la touche Band / select pour confirmer le paramètre.

## Réglage de l'horloge

1. Maintenez la touche de présélection de votre choix jusqu'à ce que la radio sonne une fois et que les chiffres de réglage de l'heure commencent à clignoter.
2. Appuyez sur la touche Réglage +/- pour régler l'heure appropriée. Puis, appuyez sur la touche de réglage de l'horloge pour confirmer le réglage de l'heure. À présent, le chiffre des minutes commence à clignoter sur l'écran.
3. Appuyez sur la touche Réglage +/- pour régler les minutes appropriées. Puis, appuyez sur la touche de réglage de l'horloge pour confirmer le réglage de l'heure. Votre radio-réveil est désormais réglé.

## Réglage de l'alarme

Il y a deux modes d'alarme différents sur cette unité. Vous pouvez choisir de vous réveiller sur la radio ou avec une sonnerie. Vous pouvez régler l'alarme avec la radio allumée ou éteinte.

1. Tenez la touche alarme appuyée jusqu'à entendre un bip et voir l'un de ces symboles - ou - clignoter sur l'écran.
2. À présent, le chiffre des heures et le symbole d'alarme clignoteront. Appuyez sur la touche Réglage +/- pour choisir l'heure de l'alarme de votre choix. Appuyez sur la touche Alarme pour confirmer le paramètre.
3. À présent, les chiffres des minutes sur l'écran commenceront à clignoter. Appuyez sur la touche Réglage +/- pour choisir les minutes de l'alarme de votre choix. Appuyez sur la touche Alarme pour confirmer le réglage des minutes. Si vous réglez l'alarme radio (  ), passez à l'étape 5. Autrement, veuillez suivre l'étape suivante.

4. Appuyez sur la touche Réglage +/- pour régler le volume. Puis, appuyez sur la touche Alarme pour confirmer le paramètre. Le réglage de l'alarme est désormais complété. Une fois que l'alarme est réglée, elle se déclenchera automatiquement le jour suivant à la même heure.
5. Si l'alarme radio est sélectionnée, vous devez choisir la station sur laquelle vous vous réveillez. Appuyez sur la touche Bande, puis sur les touche Réglage +/- pour régler la radio sur votre station favorite. Autrement, vous pouvez choisir entre les stations présélectionnées en appuyant sur la touche Réglage +/- et appuyez sur la touche 1-5. Appuyez sur la touche Alarme pour confirmer le paramètre.
6. Appuyez sur la touche Réglage +/- pour régler le volume. Puis, appuyez sur la touche Alarme pour confirmer le paramètre. Le réglage de l'alarme radio est désormais complété.

## Report d'alarme

Lorsque l'alarme sonne, appuyez sur n'importe quelle touche autre que la touche Veille pour mettre l'alarme silencieuse pendant 5 minutes.  apparaîtra sur l'écran.

Afin d'annuler le report d'alarme lorsque l'alarme est suspendue, appuyez sur la touche Veille.

## Éteindre une alarme qui sonne

Appuyez sur la touche Alimentation pour éteindre une alarme qui sonne, autrement, l'alarme sonnera pendant une heure.

## Annuler le réglage de l'alarme

Tenez la touche alarme appuyée jusqu'à entendre un bip et le symbole de l'alarme disparaîtra de l'écran.

## Minuteur de mise en veille

Votre radio peut être réglée pour s'éteindre après l'écoulement d'un certain délai. Le réglage du minuteur de mise en veille peut être réglé entre 15,30, 45, 60, 90 et 120 minutes.

1. Tenez la touche Alimentation / Mise en veille programmée jusqu'à entendre un bip et le symbole  s'affiche sur l'écran.
2. Tenir la touche Alimentation / Mise en veille programmée permettra de circuler entre les délais de 120, 90, 60, 45, 30 et 15 minutes.
3. Relâchez la touche lorsque le délai de minuteur de mise en veille de votre choix s'affiche sur l'écran. Alors, le symbole apparaîtra sur l'écran. Votre radio s'éteindra automatiquement après qu'un temps présélectionné soit écoulé.

### Remarque:

Pour désactiver le minuteur de mise en veille, appuyez simplement brièvement sur la touche Alimentation.

## Prise écouteurs

Une fente casque stéréo 3,5 mm est fournie à droite et à gauche de votre radio pour une utilisation avec des écouteurs.

F

Insérer une prise coupera automatiquement le son du haut-parleur interne.

### Remarque:

La FM stéréo n'est disponible que lorsque vous utilisez des écouteurs

### **IMPORTANT:**

Une pression sonore excessive des casques ou des écouteurs peut entraîner une perte d'audition.

## Fonction verrouillage des touches

La fonction de verrouillage des touches sert à empêcher les opérations non-intentionnelles sur la radio.

1. L'interrupteur de verrouillage des touches est située à l'arrière de la radio. Lorsque l'interrupteur de verrouillage des touches est positionné sur LOCK, toutes les touches seront désactivées. L'écran affichera le symbole de verrou 
2. Pour désactiver la fonction de verrouillage des touches, passez le bouton de verrouillage sur la position inactive. La fonction de verrouillage des touches sera désactivée.



## Spécifications

### Besoins d'alimentation

Secteur	CC 6V / 0.4 A
Piles	4 X 1.5V Taille "AA" / UM-3 / LR6

### Bande de fréquence

FM 87.5 – 108 MHz

AM (9K) 522 – 1710 kHz

AM (10K) 520-1710 kHz

### Caractéristiques du circuit

Haut-parleur	2,25 po 8 ohm portée totale
Puissance de sortie	1 watt (max)
Prise écouteurs	3,5mm de diamètre
Système d'antenne	Antenne télescopique



*Si à l'avenir vous devez vous débarrasser de ce produit, veuillez noter que: Les produits électriques ne peuvent pas être jetés avec le reste des déchets ménagers. Si possible, amenez l'appareil à un centre de recyclage. Vérifiez auprès de votre municipalité ou de votre détaillant pour en savoir plus sur le recyclage. (Directive relative aux déchets d'équipements électriques et électroniques).*